

MANUEL D'INSTALLATION CLAVIERS CODÉS CONTRÔLE D'ACCÈS 2 RELAIS



- 22 codes 3 à 8 chiffres
- Touches brailles
- Bouton porte
- Rétro-éclairage bleu des touches.
- 12 Vcc/Vca
- 2 Leds d'informations
- IP54



SOMMAIRE

• IDENTIFICATION	P. 2
• CARACTÉRISTIQUES ET PRÉCAUTIONS D'INSTALLATION	P. 3
• DIMENSIONS CARTERS ET FACADES	P. 4
• INSTALLATION - BRANCHEMENT	P. 5 à 8
Clavier.....	étapes 3 à 8
Borniers du clavier.....	étape 9
Branchement avec gâche à émission.....	étape 10
Branchement avec gâche à rupture ou ventouses	étape 10 bis
Installation.....	étapes 11 à 13
• PROGRAMMATION	P. 9 à 10
Programmation du code « Maître »	étapes 14 à 17
Ajout d'un code d'accès relai 1	étapes 18 à 23
• ESSAIS-RÉGLAGES	P. 11
Réglage de la temporisation du relai 1	étapes 24 à 27
• PROGRAMMATION AVANCÉE	P. 12 à 17
Ajout / modification d'un code d'accès par code « Maître »	étapes 28 à 30
Suppression d'un code d'accès	étapes 31 à 34
Suppression de tous les codes	étapes 35 à 38
Modification de la temporisation d'un relai	étapes 39 à 41
Code de gestion	étapes 42 à 45
• PANNES - REMÈDES	P. 17
• FICHE DE SUIVI DE L'INSTALLATION.....	P. 18
• GARANTIE	P. 18

RÉFÉRENCES



CE20IM4



CE20IM54



CE20IM64



Finition zamac gris : CE20ZG54
Finition zamac Anthracite : CE20ZA54
Finition zamac Champagne : CE20ZC54

IDENTIFICATION



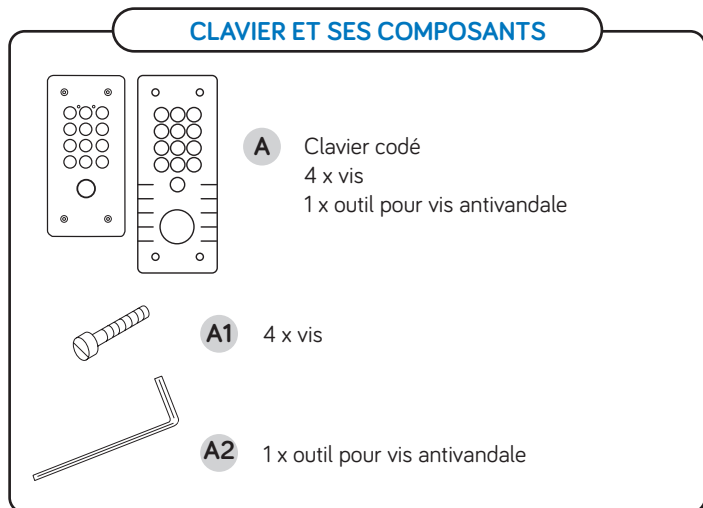



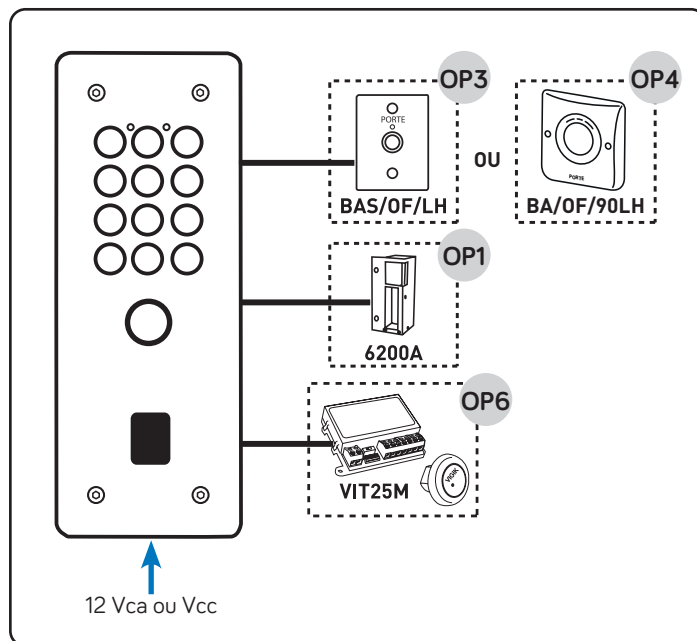

CLAVIER ET SES COMPOSANTS



PROTECTION



OPTIONS POSSIBLES

-  **OP1** Gâche saillie : Réf. 6080/1
ou gâche encastrée : Réf. 6200A
-  **OP2** Ventouse saillie : Réf. VS300S
ou gâche inverse : Réf. 6200NI
-  **OP3** Bouton poussoir de sortie : Réf. BAS/OF/LH
-  **OP4** Bouton poussoir de sortie pour pot
d'encastrement de 60 mm : Réf. BA/OF/90LH
-  **OP5** Alimentation clavier + gâche
ou ventouse : Réf. AL12/2DIN
-  **OP6** Centrale VIGIK : Réf. VIT25M
-  **OP7** Flexible de porte : Réf. FLI/30
-  **OP8** Contact à clé PTT : T25/CH
-  **OP9** Buzzer de mise en conformité norme handicapé
en cas d'utilisation du bouton porte. Réf. 9854/52

ACCESSOIRES

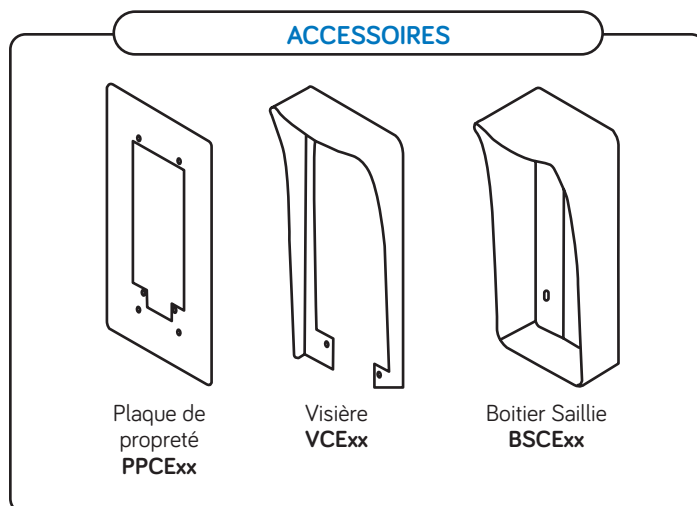

ALIMENTATION / CONSOMMATION

- 12 Vcc-Vca / 200 mA
- Consommation : 250 mA en pointe (hors système de fermeture)

NOTE IMPORTANTE

Le pouvoir de coupure maximum du contact d'un relai du clavier est de 1A sous 30 Vcc ou 5A sous 24 Vca.

Pour des courants supérieurs entre le clavier et la gâche ou la ventouse ou pour la commande d'autres organes électriques, utilisez un relai interface 1801/12.

Une mini notice est attachée à l'intérieur sur la carte électronique. Laissez-la en place en vue d'une programmation future.

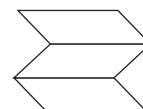

CARACTERISTIQUES GÉNÉRALES

Vous avez choisi un clavier de la marque URMET et nous vous en remercions.

Vous trouverez ci-dessous les principales caractéristiques de la gamme CE20.

La gamme de clavier série CE20 existe en 4 finitions : Inox microbillé, Zamac gris, Zamac champagne et Zamac Anthracite.

CARACTÉRISTIQUES :

Les claviers de la série CE20 possèdent :

- 2 relais contact sec NO/NF ainsi qu'une sortie S3 connectable sur une temporisation 9406 pour déporter la commande d'ouverture.
- Sorties fonctionnant en mode monostable ou bistable suivant le code programmé.
- Codes d'accès pouvant être composés de 3 à 8 termes (A et B inclus).

USAGE :

- En utilisation, l'ensemble du pavé numérique est allumé permettant une meilleure visibilité dans un environnement peu éclairé.
- Un bouton rétro-éclairé « porte » (versions Aluminium et Inox) permet de commander l'ouverture de la porte sur horloge.
- Le buzzer d'information d'ouverture de porte est déconnectable par un simple pontet sur la carte électronique.
- L'appui consécutif sur 21 touches ne contenant aucun code bloque le clavier pendant une durée de 30 secondes afin d'empêcher toute fraude.

Ce clavier est équipé d'un changement de code d'utilisation ultra rapide sans utilisation de code « Maître » ou d'avoir accès à l'électronique appelé code de gestion.

PRÉCAUTIONS D'INSTALLATION

Lire attentivement les instructions contenues dans le présent document, elles fournissent d'importantes indications pour le respect de la sécurité d'installation, d'utilisation et d'entretien.

RÉALISER L'INSTALLATION ET LES CONNEXIONS UNIQUEMENT HORS TENSION

Cet appareil est exclusivement destiné à l'utilisation pour laquelle il a été conçu, à savoir le système de contrôle d'accès résidents.

- Il a été étudié conformément aux normes en vigueur. Toute autre utilisation doit être considérée comme étant inappropriée. Le constructeur ne saurait être tenu pour responsable des éventuels dommages résultant d'utilisations inappropriées ou illégitimes.
- L'exécution de l'installation doit être conforme aux normes en vigueur. Tous les appareils constituant l'installation doivent être exclusivement destinés à l'utilisation pour laquelle ils ont été conçus.
- Après avoir retiré l'emballage, s'assurer que l'appareil soit intact.
- Les éléments d'emballage (sacs en plastique, polystyrène expansé, etc.) ne devront jamais être laissés à la portée des enfants, car ils constituent des sources potentielles de danger.
- Prévoir, en amont des appareils, un interrupteur approprié de sectionnement et protection, avec une distance d'ouverture des contacts d'au moins 3 mm.
- Avant de brancher l'appareil, vérifier que les données indiquées sur la plaque d'identification correspondent bien à celles du secteur.
- Ne jamais obstruer les trous ou les fentes de ventilation ou de dispersion de la chaleur.
- Avant d'exécuter toute opération de nettoyage ou d'entretien, débrancher l'appareil de l'alimentation secteur, en mettant l'interrupteur de l'installation hors circuit. Ne pas utiliser de produits de nettoyage en spray.
- En cas de panne et/ou de dysfonctionnement de l'appareil, couper l'alimentation électrique à l'aide de l'interrupteur général, sans endommager ni trafiquer l'appareil.
- Pour toute réparation, contacter le service après-vente autorisé par le constructeur.
- Ne pas installer l'appareil dans des endroits exposés à la pluie ou à l'humidité. Dans ces cas, utiliser des boîtiers spécialement prévus à cet effet.

- Assurer une ventilation adéquate.
- Ne pas utiliser de rallonges pour le câble d'alimentation secteur.
- En cas d'infiltration de liquides ou de présence de corps étrangers dans l'appareil, s'adresser à un personnel qualifié pour les opérations de contrôle ou de réparation.
- Pour les réparations, utiliser exclusivement les pièces détachées fournies par le constructeur.
- L'installateur devra vérifier que les informations à l'attention de l'utilisateur soient présentes sur les appareils dérivés.
- Le non-respect des prescriptions ci-dessus peut compromettre la sécurité de l'appareil.



- Le pictogramme de l'éclair avec une flèche à l'intérieur d'un triangle équilatéral signale la présence de tensions dangereuses. Ne pas ouvrir l'appareil.



- Le pictogramme du point d'exclamation à l'intérieur d'un triangle équilatéral signale des composants critiques pour la sécurité ; n'utiliser que les composants fournis par le constructeur.

- Maintenir les câbles du contrôle d'accès à 30 cm minimum des câbles d'énergie, des appareils d'éclairage à fluorescence et à décharge, d'antennes émettrices de radio.

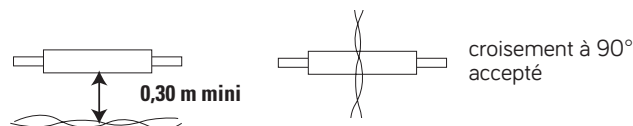

- Le système ne fonctionne pas en cas de coupure secteur.
- Les câbles utilisés pour le raccordement des produits et autres périphériques doivent être installés conformément aux indications décrivant le niveau 2 (environnement protégé) de la norme NF 61000-4-4.

DIMENSIONS CARTERS ET FACADES

1

SÉRIE 4

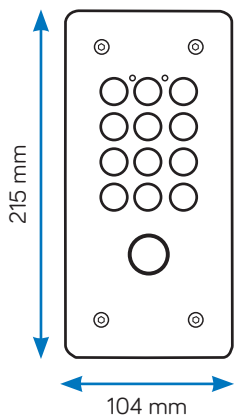

SÉRIE 54

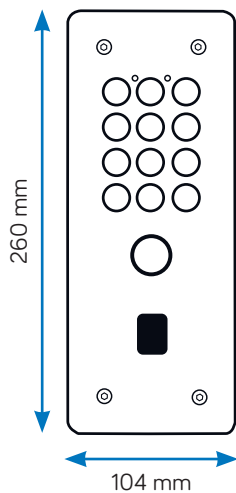

ou

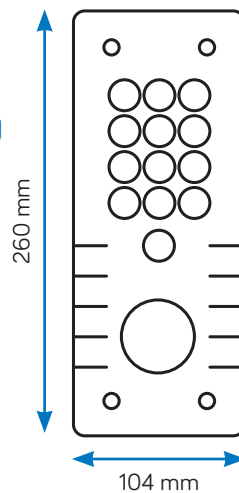

SÉRIE 64

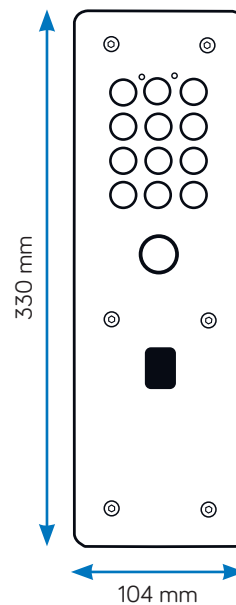

2

SÉRIE 4

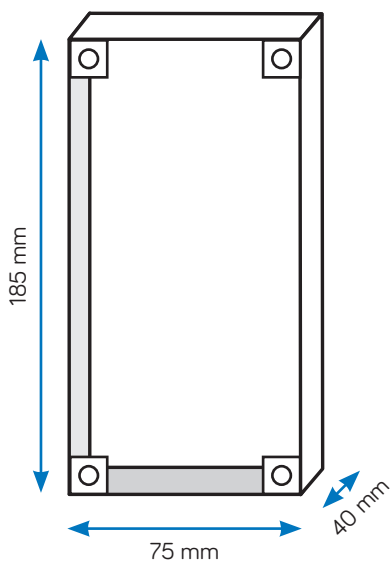

SÉRIE 54

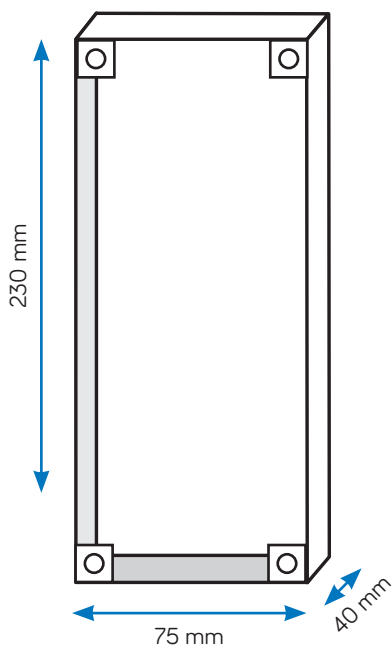

SÉRIE 54

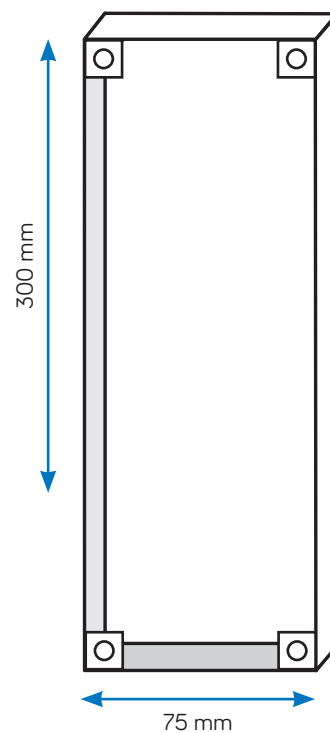

INSTALLATION - BRANCHEMENT

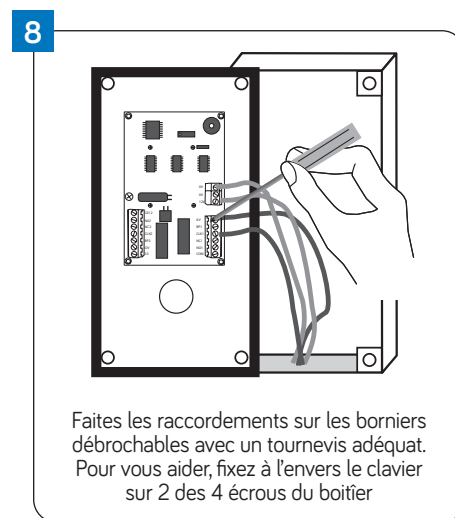
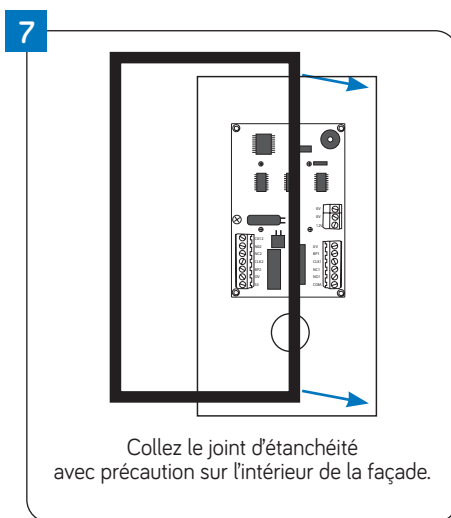
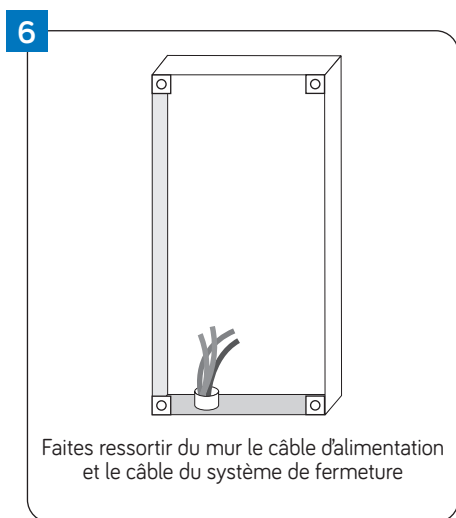
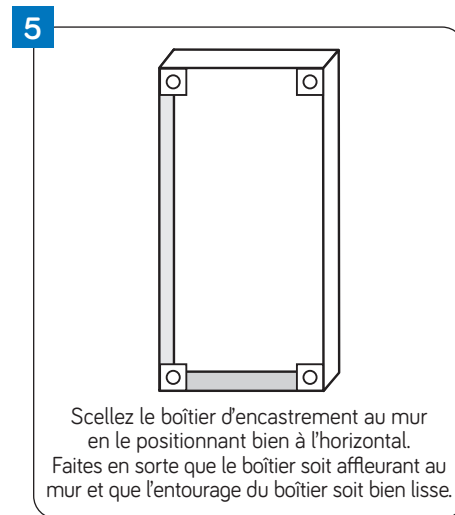
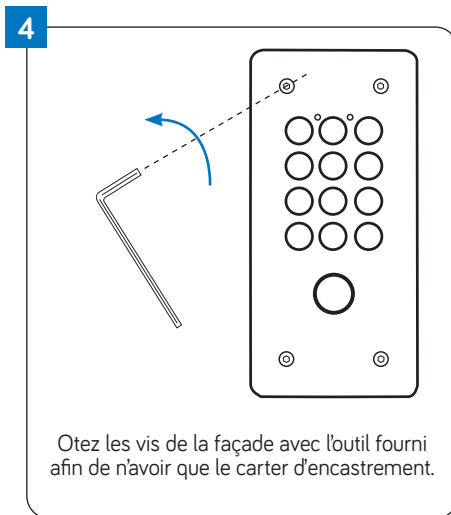
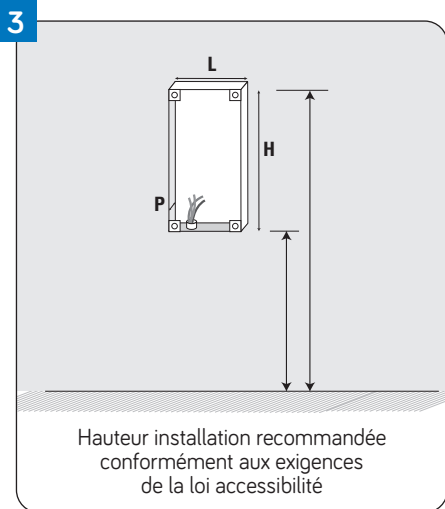

BORNIERS DES CLAVIERS SÉRIE CE20 - CCL

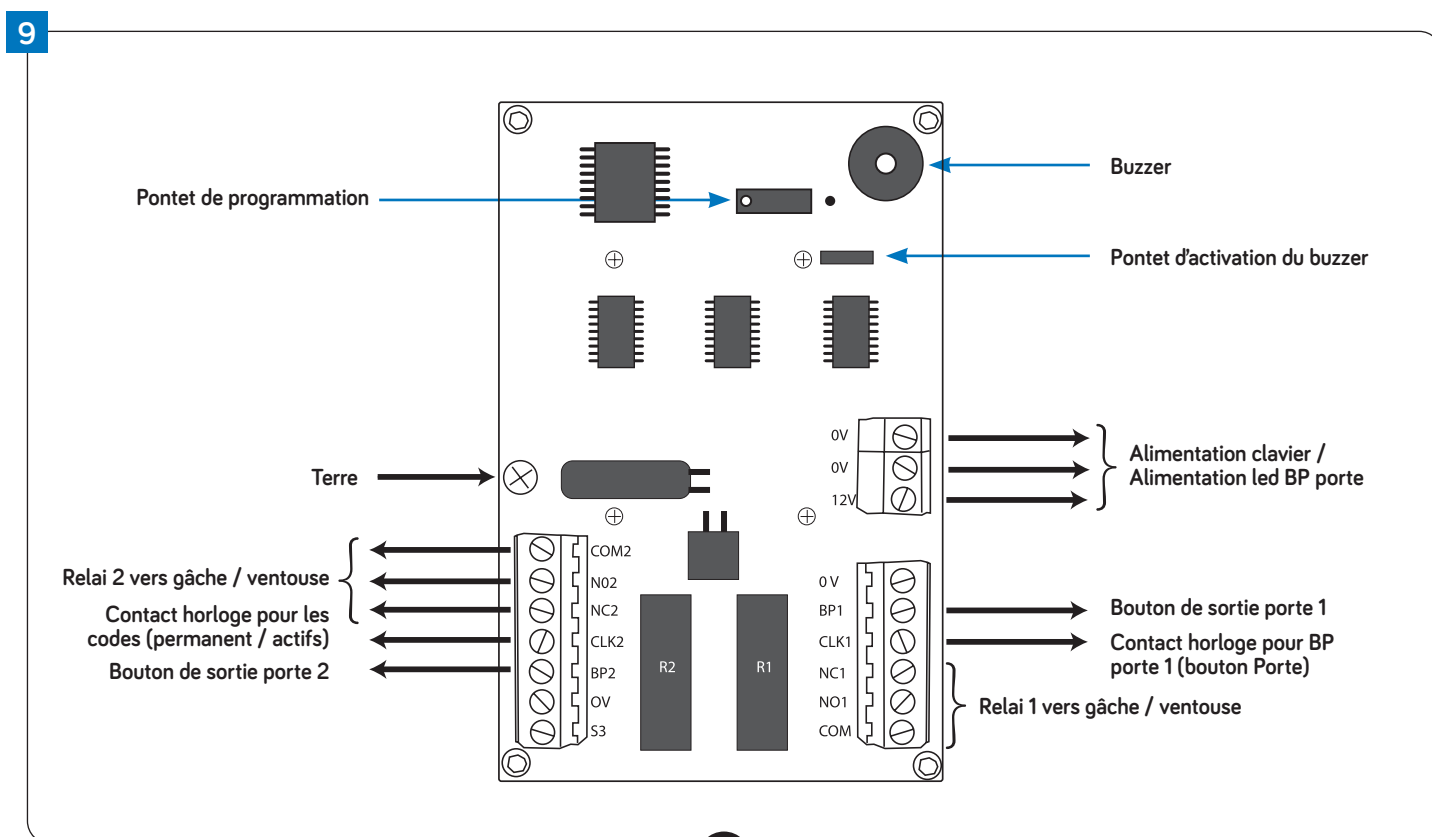

INSTALLATION - BRANCHEMENT CLAVIER

BRANCHEMENT AVEC GÂCHE À ÉMISSION - BP

10

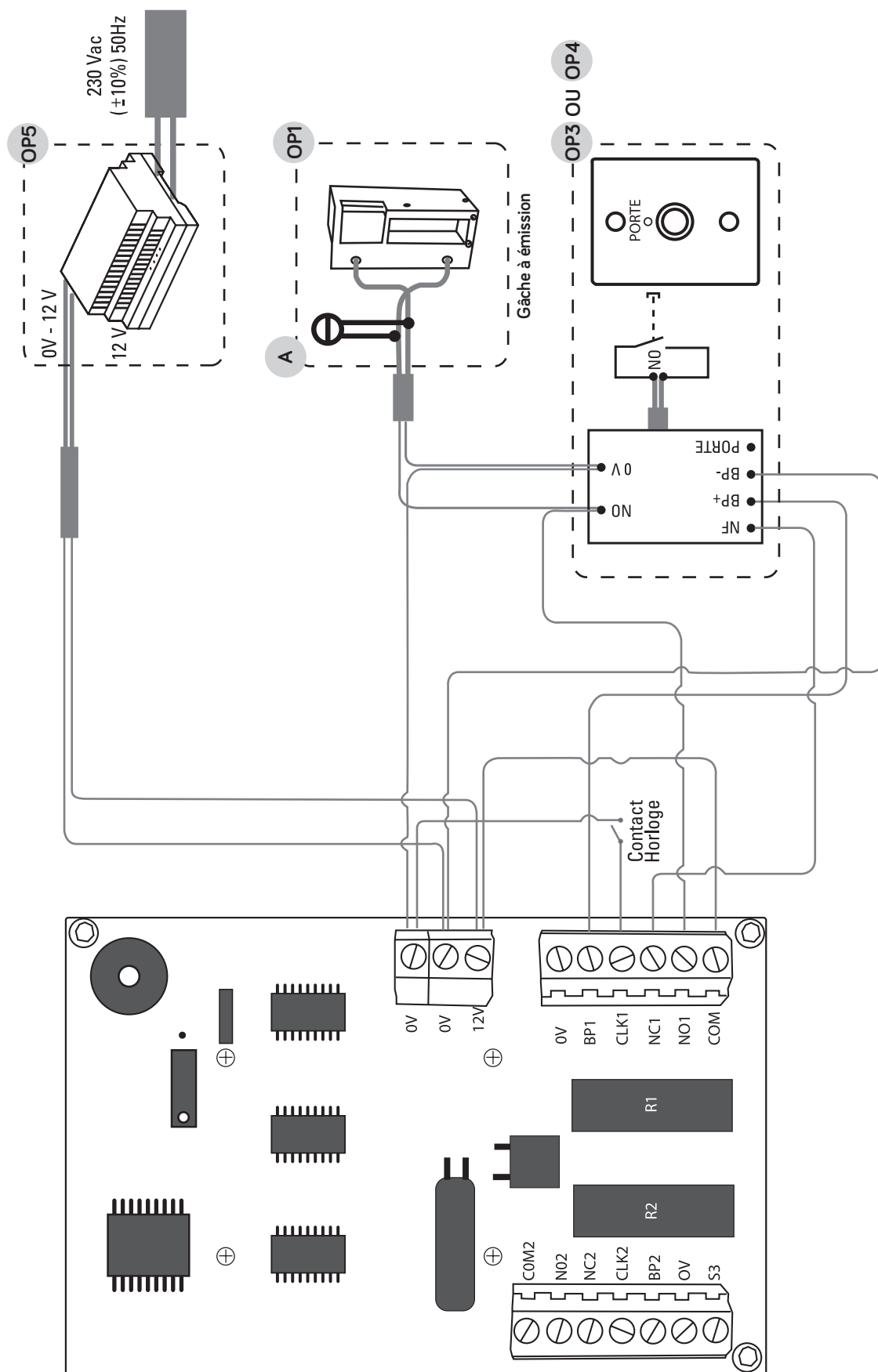

INSTALLATION - BRANCHEMENT CLAVIER

BRANCHEMENT AVEC GÂCHE À RUPTURE OU VENTOUSES - BP

10 bis

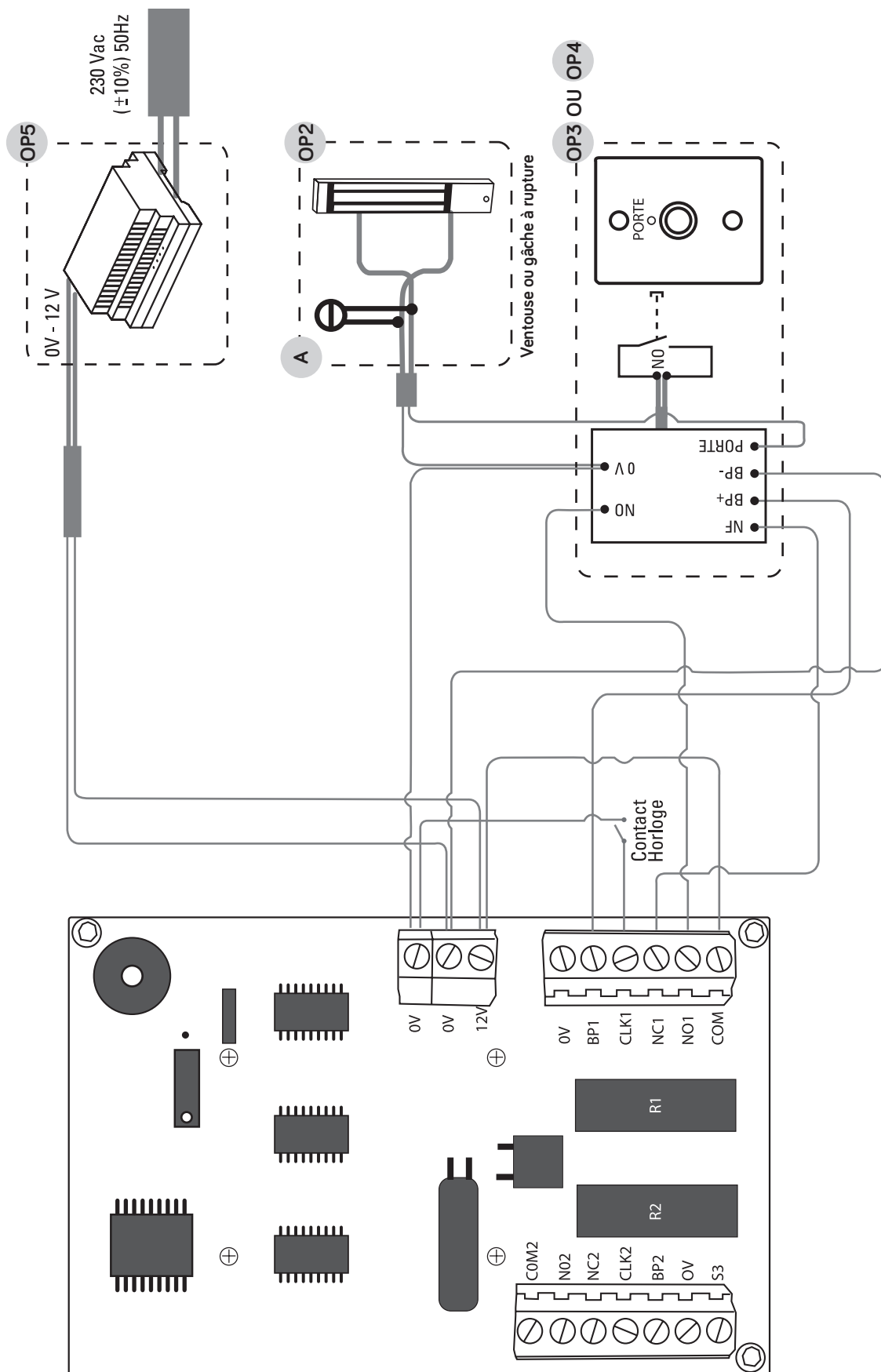

INSTALLATION – BRANCHEMENT CLAVIER

INSTALLATION

11

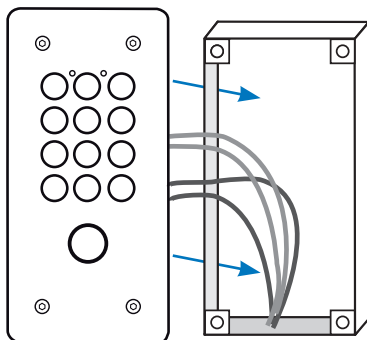

Insérez la façade du clavier dans le boîtier mural.

12

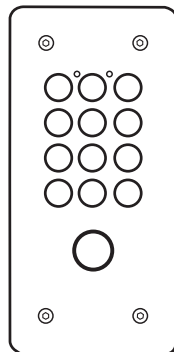

Vérifiez que le joint du clavier appuie correctement sur le mur.

13

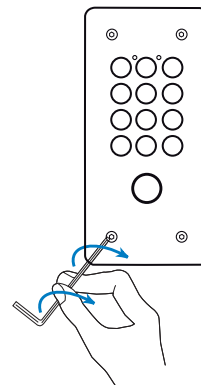

1) Vissez le clavier avec l'outil.
2) Vérifiez que le boîtier est bien en place et que le boîtier ne peut plus bouger.

INTRODUCTION

Par défaut, la led bleue est allumée ainsi que le retro éclairage et le bouton porte.

Deux méthodes permettent d'entrer en programmation: soit par la saisie du code maître, soit par le déplacement du pontet au dos de l'électronique.

Cette deuxième méthode s'utilise habituellement quand le code maître est perdu. Il est alors possible d'en reprogrammer un nouveau.

(Voir programmation avancée)

A noter, quand le clavier est entré en mode programmation par le code maître, la sortie s'effectue après 30 s sans activité.

BUZZER

Un bip court est émis à chaque appui touche.

Un bip long est émis lorsqu'un code d'accès est reconnu.

Deux bips courts ponctuent une séquence de programmation correcte.

Quatre bips courts signalent une erreur dans la séquence de programmation.

ANTI FRAUDE

Une série de 21 appuis touches ne contenant aucun code connu provoque la mise hors service du clavier pendant 30 secondes.

ORGANISATION DE LA MÉMOIRE DU CLAVIER

CASE MÉMOIRE	DESCRIPTION
00	Code maître (3 à 8 termes)
01 à 22	Codes d'accès (3 à 8 termes)
31	Temporisation du relai 1 (00=200ms, 99 sec)
32	Temporisation du relai 2 (00=200ms, 99 sec)
33	Temporisation commande S3
35	Suppression de tous les codes d'accès
36	Programmation code de changement.

ÉTAT DE LA LED

○ ALLUMÉ

● ÉTEINT

⊗ CLIGNOTEMENT

PROGRAMMATION DU CODE "MAÎTRE"

Un code "Maître" permet de programmer les codes résidents depuis la façade. Il n'existe qu'un code maître par clavier. Par défaut, il n'est pas programmé :

Les deux premiers caractères indiquent la case mémoire. 00 est l'emplacement du code maître.

Le troisième terme peut être :

0 => code permanent

1 => code fonctionne quand l'entrée horloge est active (contact sec fermé)

2 => code fonctionne quand l'entrée horloge est au repos (contact sec ouvert)

Le quatrième chiffre annonce le nombre de termes du code clavier. Le code d'accès suit.

Enfin, un B confirme la séquence de programmation. Si cette séquence est comprise du clavier, la led bleue clignote deux fois et le buzzer sonne aussi deux fois.

En cas de séquence incorrecte, le clavier génère quatre bips et quatre clignotements de l'ensemble du clavier.

EXEMPLE : PROGRAMMATION DU CODE MAÎTRE «99999»

00	0	5	99999	B
Case mémoire	24h/7	Nbre de termes	Code Maître	Validation

14

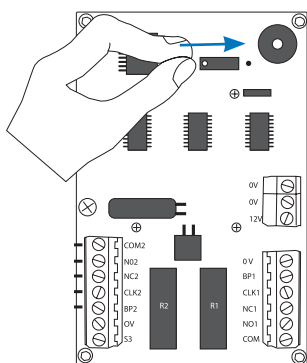

Déplacez le pontet vers la droite pour être en mode programmation

15

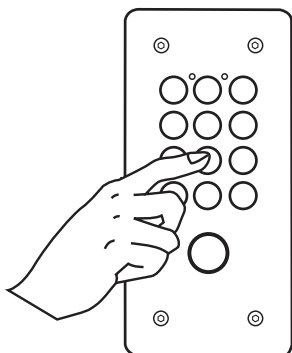

Les 2 leds du clavier s'allument fixe. Tapez la séquence souhaitée en respectant le tableau ci-dessous.

16

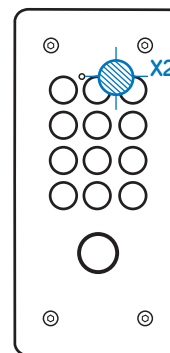

Le clavier clignote deux fois et deux bips courts sont générés.

17

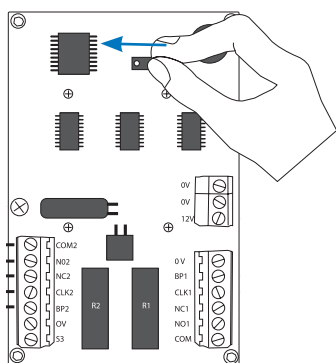

Déplacez le pontet vers la gauche pour être en mode exploitation

EXEMPLE : PROGRAMMATION DU CODE MAÎTRE «99999»

00	0	5	99999	B
Case mémoire	24h/7	Nbre de termes	Code Maître	Validation

PROGRAMMATION SIMPLIFIÉE

AJOUT D'UN CODE D'ACCÈS - RELAI 1 - MODE MONOSTABLE

(autres possibilités de programmation : voir chapitre programmation avancée)

18

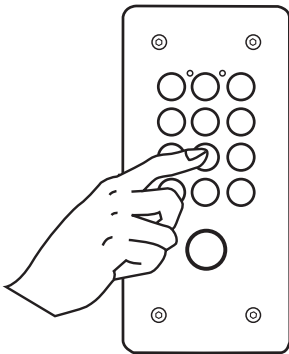

Saisissez le code « maître ».
(voir chapitre précédent).

19

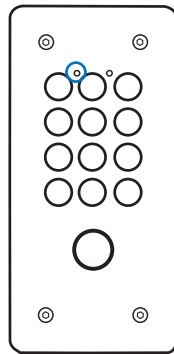

La led verte s'allume.

20

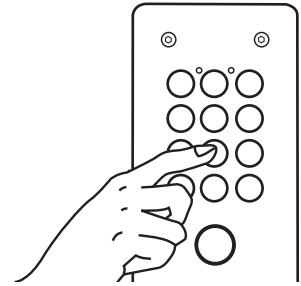

- Tapez 010
- Tapez le nombre de termes que comportera votre code, ex : 4 pour un code à quatre chiffres.
- Tapez votre code d'accès de 3 à 8 termes (inclus A et B), ex : 1234
- Tapez B pour valider.

21

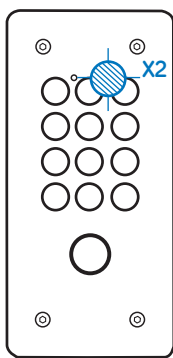

Si cette séquence est comprise par le clavier :
Le clavier clignote deux fois et le buzzer sonne aussi deux fois.

22

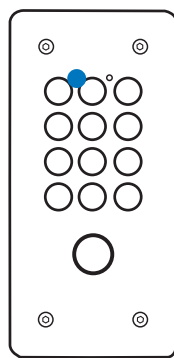

Tapez 2 fois sur B ou attendez 30s pour sortir du mode de programmation.
La led verte s'éteint

23

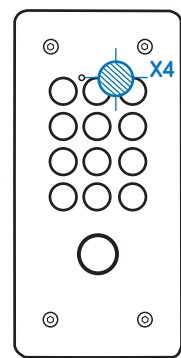

En cas de séquence incorrecte, le clavier génère quatre bips rapide et le clavier clignote 4 fois.

EXEMPLE DE PROGRAMMATION DE CODE D'ACCÈS «1234» :

Entrer en mode prog.	Case mémoire	Taille du code	Code	Validation
Code Maître	010	4	1234	B

ESSAIS : AFIN DE VÉRIFIER LE BON FONCTIONNEMENT DU CLAVIER

Tapez un code d'accès valide : la porte s'ouvre, l'ensemble du clavier clignote 2 fois. En cas de temporisation du relai, la led verte reste allumée fixe.

RÉGLAGE DE LA TEMPORISATION DU RELAI

Chaque relais peut avoir une temporisation différente.

Les valeurs limites de temporisations sont 00 à 99 s. Quand la temporisation d'un relais est égale à 00 cela correspond à une impulsion.

La séquence suivante permet de modifier une temporisation de relai :

24

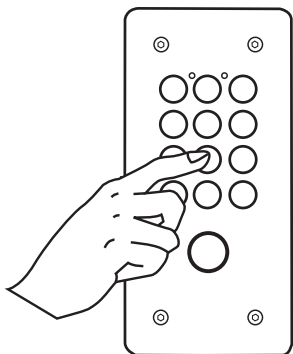

Saisissez le code « maître ».

25

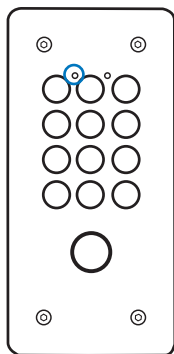

La led verte s'allume.

26

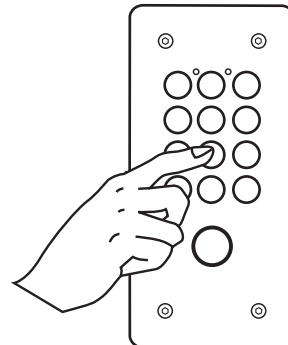

- Tapez 31
- Tapez le nombre correspondant au nombre de secondes de la temporisation. (Ex : 05 pour 5 s)
- Tapez sur B pour valider.

27

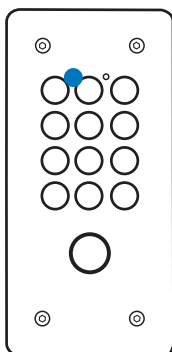

Tapez 2 fois sur B ou attendez 30s pour sortir du mode de programmation. La led verte s'éteint

EXEMPLE DE TEMPORISATION DU RELAI 1 À 5S

Entrer en mode prog.	Mode temporisation	Durée de tempo en S.	Validation
Code Maître	31	5	B

PROGRAMMATION AVANCÉE

IMPORTANT

Un même code ne peut pas être utilisé comme code d'accès et code maître à la fois.

Par contre, un même code d'accès peut être programmé dans différentes mémoires avec des actions sur différents relais. Exemple : le code 1234 programmé en case 10 commande le relais 1 et le même code 1234 programmé en case 11 commande le relais 2.

Ainsi, la saisie du code 1234 en mode exploitation active les relais 1 et 2.

Quand un code bistable est saisi, le relais désigné change d'état jusqu'à ce qu'un nouveau code bistable (ou le même) soit saisi.

Entrée en mode programmation :

- Par déplacement du pontet vers la position programmation.
- Saisie du code « Maître » depuis le mode exploitation

Sortie du mode de programmation :

- Déplacement du pontet de mode programmation vers exploitation.
- Absence d'appui touche pendant 30 secondes.

AJOUT / MODIFICATION D'UN CODE D'ACCÈS PAR CODE « MAÎTRE » (22 CODES MAXIMUM)

Deux séquences de programmation permettent d'ajouter ou modifier un code d'accès.

La méthode longue (ci-dessous) permet de choisir le relais et le mode monostable ou bistable tandis que la méthode courte impose le relais 1 et le mode monostable.

Une autre méthode dite de «code de gestion» est expliquée page 16.

22 codes d'accès peuvent être programmés dans le clavier. Le premier emplacement disponible est le 01. Le dernier est 22.



Case mémoire	Tranche horaire	Nbre	Code d'accès	Relai (1, 2 ou S3)	Mode de fonctionnement	Validation
01	0	5	12345	1	1	B
de 01 à 22	0 = permanent, 1 = activé, 2 = non activé	de 3 à 8		1 = relai 1, 2 = relai 2, 3 = S3	Monostable = 1 Bistable = 2	

PROGRAMMATION AVANCÉE

A la suite du code d'accès s'ajoutent deux paramètres :

- Le relais désigné par le code d'accès 1, 2, ou S3
- Le mode monostable ou bistable. Le mode monostable étant le mode habituellement utilisé. Un code correct provoque la commande de la porte pendant un temps programmé. En fonctionnement bistable, le premier code correct permet de libérer la porte puis il faut composer un second code correct pour refermer cette porte.

Le mode 1 correspondra au fonctionnement monostable et le mode 2 au bistable.

SUPPRESSION D'UN CODE D'ACCÈS

Suppression uniquement du code contenu dans cette mémoire. Si le code d'accès existe dans différentes mémoires, chacune doit être vidée.

31

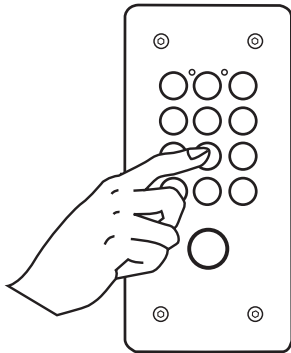

Tapez votre code « maître »

32

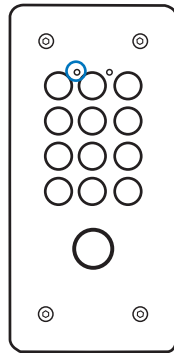

La led verte s'allume.

33

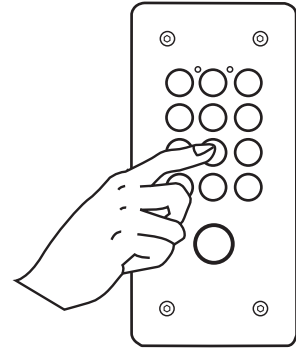

- Tapez AA
- Tapez le N° de la case mémoire du code à supprimer
- Tapez B pour valider

34

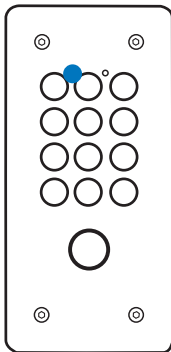

Tapez 2 fois sur B ou attendez 30s pour sortir du mode de programmation.
La led verte s'éteint

Entrer en mode prog.	Mode suppression	Case mémoire à effacer	Validation
Code Maître	AA	xx	B

PROGRAMMATION AVANCÉE

SUPPRESSION DE TOUS LES CODES D'ACCÈS

Après cette séquence, tous les codes d'accès sont supprimés. Le code maître ainsi que les temporisations de relais sont conservés.

35

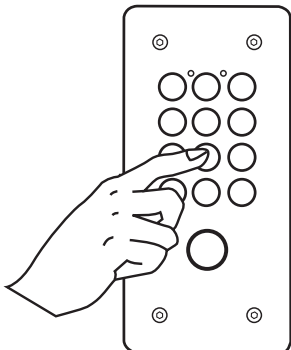

Tapez votre code « maître »

36

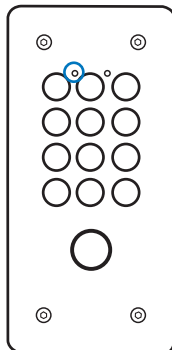

La led verte s'allume.

37

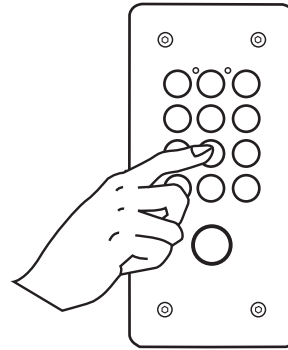

- Tapez 3500
- Tapez B pour valider

38

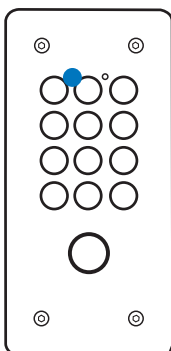

Tapez 2 fois sur B ou attendez 30s pour sortir du mode de programmation.
La led verte s'éteint

Nota : Cette séquence permet la remise à zéro des codes d'accès

Entrer en mode prog.	Mode suppression	Validation
Code Maître	3500	B

PROGRAMMATION AVANCÉE

MODIFICATION DE LA TEMPORISATION D'UN RELAI

Les relais fonctionnent sur les deux modes monostable ou bistable. Quand la temporisation d'un relai est égale à 00 (bistable), cela vaut pour tous les codes d'accès. Par contre, lorsque le relai est configuré monostable, le comportement des codes d'accès est géré au cas par cas.

CASE MÉMOIRE	RELAIS
31	RELAIS 1
32	RELAIS 2
33	COMMANDE S3

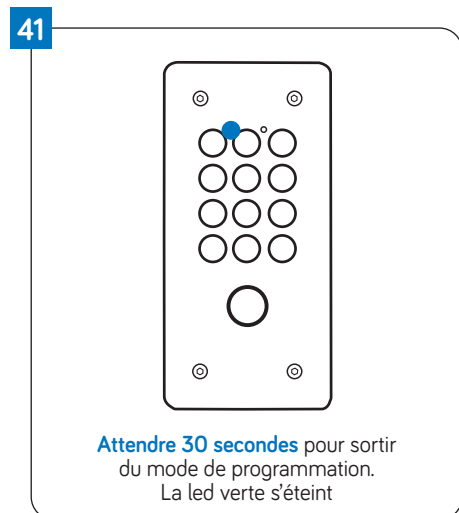
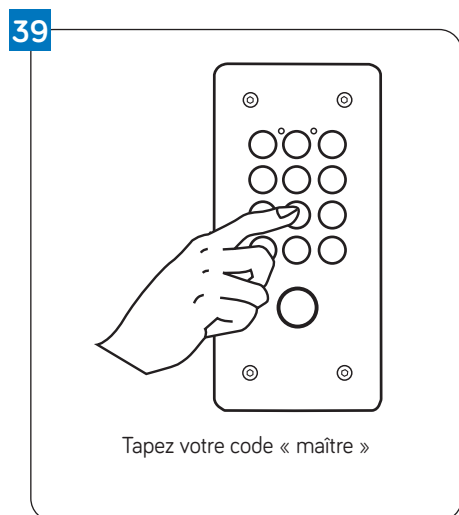

Entrer en mode prog.	Case mémoire	Durée de tempo en S.	Validation
Code Maître	31	05	B

L'ENTRÉE CLK1 (contact horloge pour Bouton Porte) est utile pour activer le bouton Porte de la façade à certains moments de la journée. Cette entrée est généralement connectée à une horloge extérieure ou un simple interrupteur. Ainsi, le bouton Porte fonctionne quand l'entrée CLK1 est active (contact fermé).

FONCTION HORAIRE

L'ENTRÉE CLK2 (contact horloge pour les codes) est utile pour gérer différents comportements horaires. Habituellement, cette entrée est connectée à une horloge extérieure ou un simple interrupteur. Ainsi, des codes fonctionnent uniquement à certains moments de la journée. Exemple, le code 1234 fonctionne toute la journée, mais le code 4321 fonctionne uniquement de 08h00 à 12h00 (horloge)

Les trois profils horaires sont :

0	24h/7
1	Actif quand l'entrée horloge est active (pont entre le 0V et l'entrée CLK2)
2	Actif quand l'entrée horloge est au repos (absence de pont entre le 0V et l'entrée CLK2)

PROGRAMMATION AVANCÉE

CODE DE GESTION

En mode exploitation, la composition d'un code de gestion permet de remplacer directement un code par un autre. Si le code à changer est existant dans différentes mémoires, alors toutes ces mémoires sont modifiées.

Intérêt :

Vous pouvez communiquer cette méthode à une personne déjà sur place afin que le code soit rapidement changé sans pour autant rentrer en mode programmation du clavier, évitant ainsi des erreurs et sans que le « code Maître » soit changé.

PROGRAMMATION DU CODE DE GESTION

42

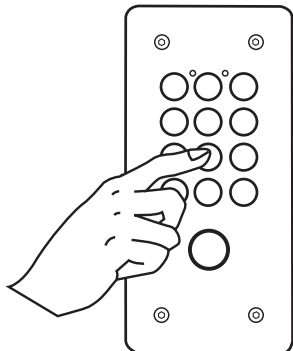

Tapez votre code « maître »

43

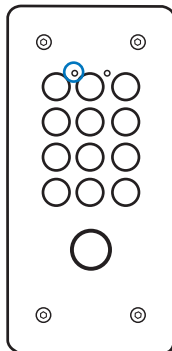

La led verte s'allume.

44

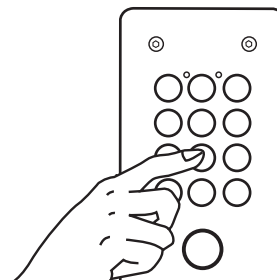

- Tapez le N° de la case mémoire : 36
- Tapez 0 (tranche horaire)
- Tapez le nombre de termes que comportera votre code, ex : 4 pour un code à quatre chiffres
- Tapez le code de gestion, ex : 2411
- Tapez B pour valider

45

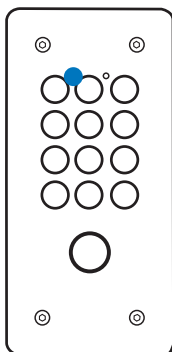

Tapez 2 fois sur B ou attendez 30s pour sortir du mode de programmation.
La led verte s'éteint

36	0	4	2411	B
Case mémoire	Tranche horaire	Nombre de termes	Code de gestion	Validation

PROGRAMMATION AVANCÉE

UTILISATION DU CODE DE GESTION

En mode Exploitation, saisissez la séquence suivante :

46

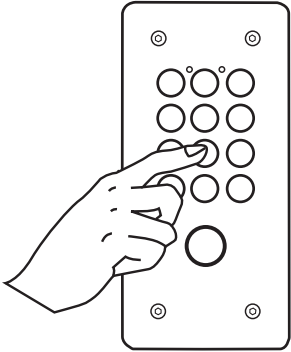

Tapez le code de changement, ex : 2411

47

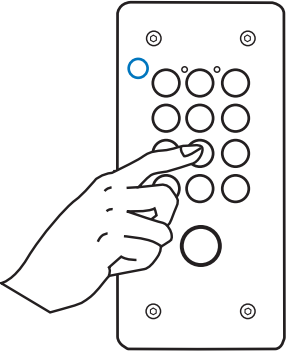

Tapez l'ancien code d'ouverture de porte.

48

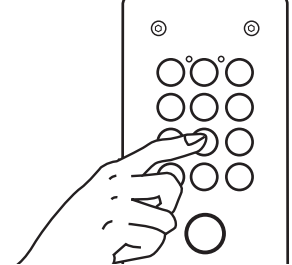

- Tapez 0 (tranche horaire)
- Tapez le nombre de termes que comportera le nouveau code, ex : 4 pour un code à quatre chiffres.
- Tapez le nouveau code de 3 à 8 termes (inclus A et B), ex : 9876
- Tapez B pour valider.

2411	1234	0	4	9876	B
Code de gestion	Ancien code	Tranche horaire	Nombre de terme du nouveau code d'accès	Nouveau code d'accès	Validation

Cette séquence permet d'effacer le code 1234 et de programmer en lieu et place le code 9876. Ainsi, dans cet exemple, le code de gestion est donc 2411.

PANNES - REMÈDES

1 - PAS DE FONCTIONNEMENT GÉNÉRAL

Vérifiez la présence du secteur, le pavé numérique et la led bleue doivent s'allumer.

2 - PAS D'OUVERTURE DE PORTE PAR CODE

- Vérifiez que vous pouvez ouvrir la porte par le bouton poussoir s'il s'agit de la porte 1.
- Reprogrammez le code de la case mémoire correspondante.
- Programmez un autre code avec d'autres chiffres et une autre case mémoire.
- Si le relai du clavier ne fonctionne pas, il s'agit d'une panne électronique.

3 - PANNE DU CLAVIER LORS DE LA SAISIE D'UN CODE

Si en tapant un code d'accès, le clavier s'éteint, cela peut provenir d'une alimentation pas suffisamment puissante ou d'une section de fils trop faible.

- Vérifiez votre alimentation

ou

- Tirez un fil supplémentaire de l'alimentation vers le clavier pour alimenter le commun de manière indépendante de l'entrée 12V du clavier»

4 - POUR UN AUTRE CAS

Contactez le service après-vente.

Ligne Assistance technique

0 825 890 830

Service 0,15 € / min
+ prix appel

Fiche de suivi de l'installation																		
Adresse du site																		
Date																		
N° case mémoire	CODE			M.			H.			CODE			M.			H.		
	CODE	M.	H.	CODE	M.	H.	CODE	M.	H.	CODE	M.	H.	CODE	M.	H.	CODE	M.	H.
XX	12345	M	0															
01																		
02																		
03																		
04																		
05																		
06																		
07																		
08																		
09																		
10																		
11																		
12																		
13																		
14																		
15																		
16																		
17																		
18																		
19																		
20																		
21																		
22																		
Temporisations des relais																		
31																		
32																		
33																		
Code de changement																		
36																		
Code maître																		
00																		

Exemple :

Le code **12345** programmé en case **XX** fonctionne :

- sur le mode monostable **M**
- avec l'horaire permanent **0**

GARANTIE

Nos matériels sont garantis vingt-quatre mois, à dater de la facture. La garantie est limitée au remplacement ou à la réparation en nos ateliers du produit reconnu défectueux.

L'envoi du matériel s'effectue franco dans les deux sens. La garantie s'annule si le matériel a été réparé sans notre accord.

La garantie du produit ne couvre pas les défauts découlant de l'utilisation inadéquate ou abusive du produit, d'un accident, d'un acte de négligence, d'une mauvaise manipulation, de produits mal entretenus, d'environnement inadéquat ou de l'usure due à l'usage normal.

Les distances (en particulier de lecture) indiquées dans la documentation se réfèrent à des essais effectués dans des milieux idéaux (essais en laboratoire), par conséquent, elles sont considérées comme des données maximum indicatives en conditions optimales d'utilisation.

URMET FRANCE ne saurait être responsable des données techniques, ni être responsable des pertes ou dommages, indirects, spéciaux, conséquents ou fortuits

(y compris, mais sans s'y limiter, les pertes de profits, d'économies ou de données) découlant de quelque manière de l'utilisation des produits.

Ligne Assistance technique

0 825 890 830 Service 0,15 € / min
+ prix appel

URMET FRANCE
94 rue de la Belle Étoile • ZAC PARIS NORD 2
95700 Roissy-En-France
Tél. : 01 55 85 84 00 • Fax : 01 41 84 68 28
E-mail : info@urmet.fr
www.urmet.fr

urmet
FRANCE